



## CZ - Návod k používání přípravku:

### Přípravek na broušení hoblovacích nožů SVH – 320

Přípravek slouží k broušení nožů do hoblovacích strojů o minimální šířce 13 mm.



Přípravek se skládá z podpěrného přípravku (1), vlastního držáku nožů (2) a šestihránného klíče (3).

### Nastavení přípravku

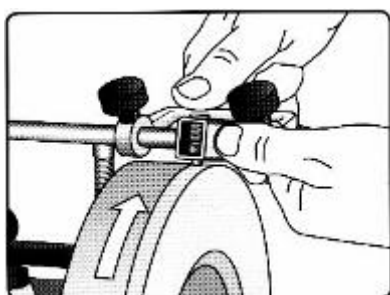

Zkontrolovat zda je brusný kámen po obvodu rovný, případně použít přípr. na srovnání kamene TT-50.

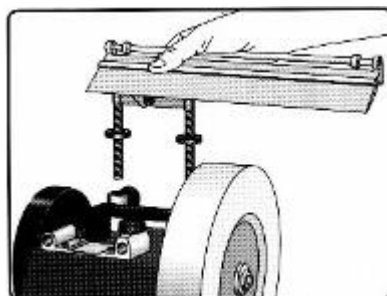

Nasunout podpěrný přípravek do horního držáku na brusce.

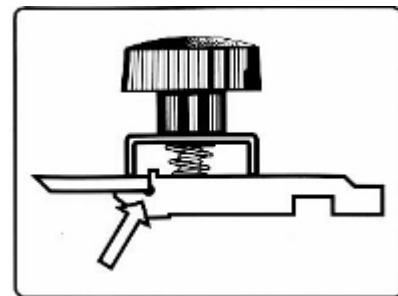

Upnout nůž do držáku až po doraz.

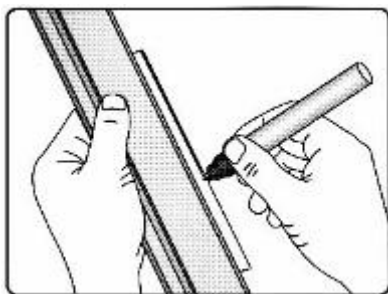

Brusnou plochu zatříť fixem pro nastavení optimálního úhlu brusu.

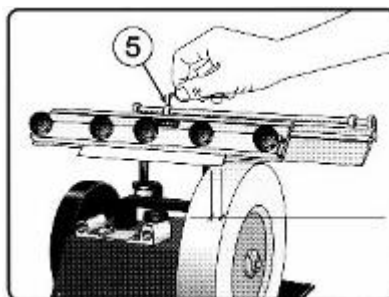

Nasadit držák na podpěrný přípravek a nastavit šířku brusu, čehož se dosáhne nastavením dvou dorazů (5), pro jejichž zajištění se používá šestihranný klíč.

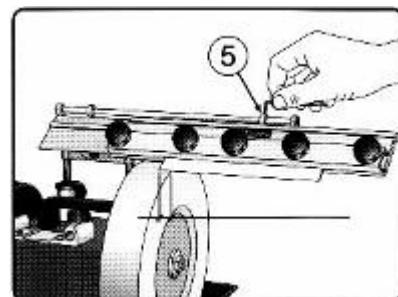

### Nastavení brusného úhlu

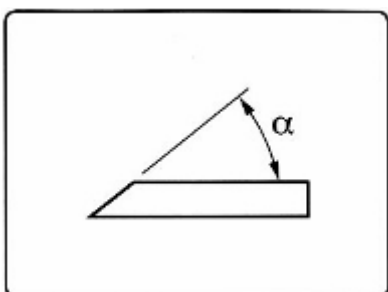

Brusný úhel nastavit podle úhlu nože.

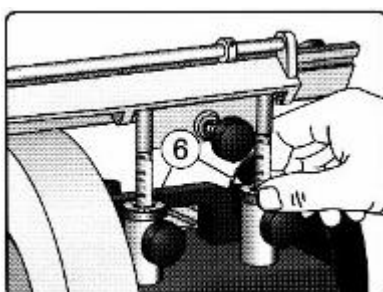

Hrubé nastavení výšky přípravku se provádí dvěma stavěcími kroužky(6), které slouží zároveň k nastavení rovnoměr. broušení ( stejné vzdálenosti nože od kamene na krajích kamene ).

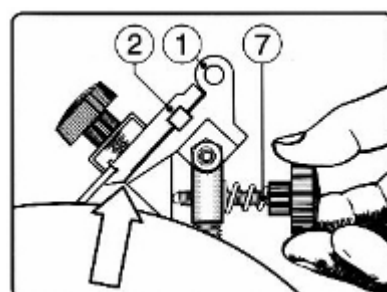

Nastavení úhlu broušení pomocí zadního stavěcího kolečka (7). Mikrostavění pomocí stavěcích kroužků (6).

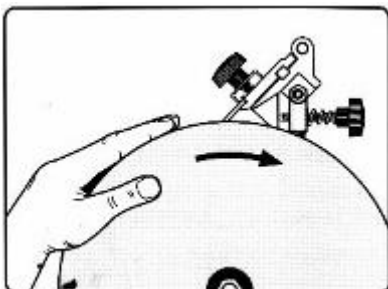

Rukou otočit kamenem pro zjištění optimálního úhlu broušení. Kámen musí rovnoměrně brousit po celé jeho šířce.

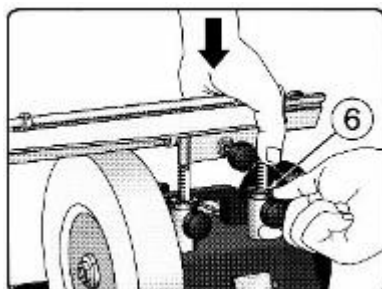

Přípravek při upevnění tlačit směrem dolů a zajistit aretačními kolečky (6).

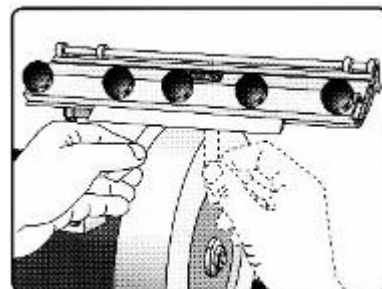

Nůž musí být broušen rovnoměrně po celé šíři kamene – pro kontrolu použijeme kousek papíru.

## Nastavení hloubky brusu

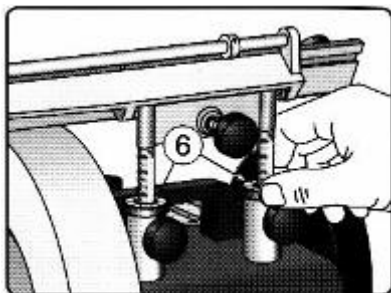

Pro nastavení hloubky brusu slouží stavěcí kroužky (6), které se vyšroubují rovnoměrně vzhůru pro dosažení stejné hloubky brusu.

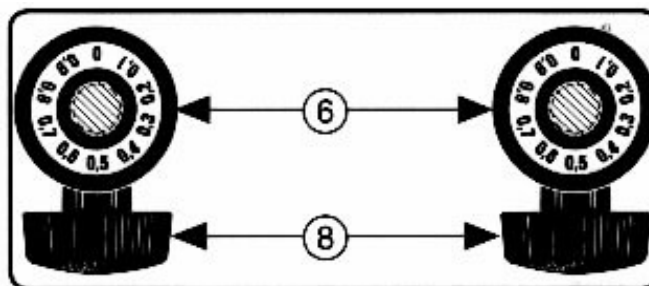

Hloubku brusu je možné odečíst z horní strany kroužků se stupnicí po 0,1 mm.

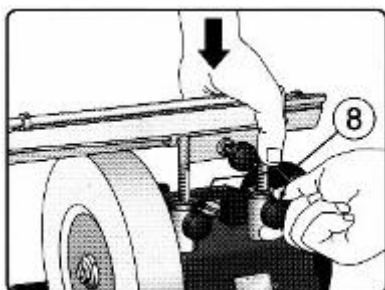

Přípravek přitlačit lehce směrem dolů a dotáhnout aretační kolečka (8).

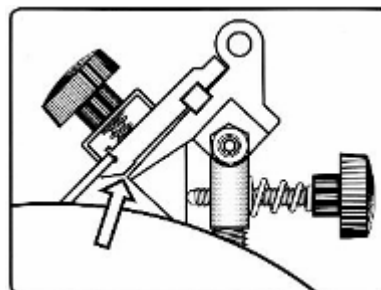

Mezi podpěrným přípravkem a držákem je nyní mezera. Broušení může začít.

## Postup broušení

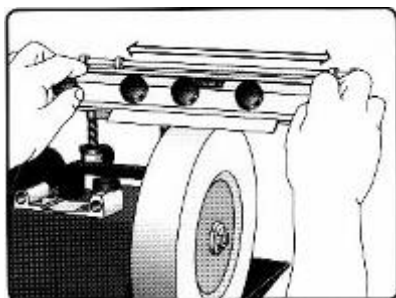

Při vlastním broušení je nutné vyvíjet rovnoměrný tlak na držák s nožem a pozvolna s ním pohybovat v rozmezí dorazů.

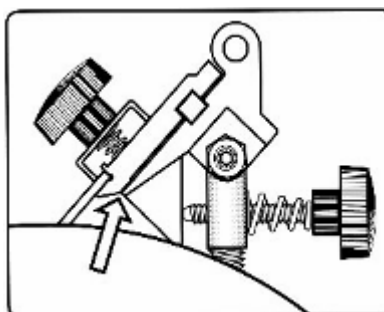

V okamžiku kdy držák s nožem přilehne na podpěrný přípravek, je broušení u konce. Pro broušení všech nožů je nutné dodržet všechny popsané postupy.

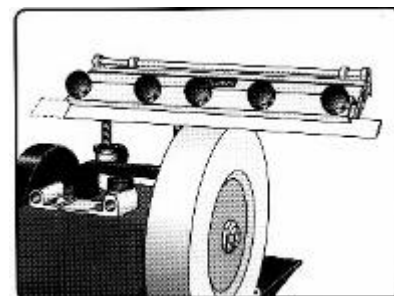

U nožů s délkou přesahující 320 mm je nutné tyto brousit na dvakrát.

## Obtahování



Ostří opatrně vyleštit na koženém kole před vlastním broušením i po něm. Je možné vícekrát opakovat.

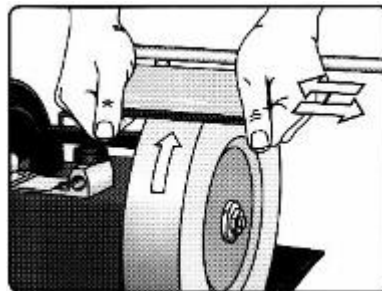

Pokud dojde při broušení k vyhlazení kamene, je nutné použít SP – 650 (kámen na úpravu zrnitosti) k dosažení optimální hrubosti kamene.