

# FAR TOOLS®

- FR Perche pliante pour rénovateur Rex 120 (Notice originale)
- EN Folding pole for Rex 120 renovator (Original manual translation)
- DE Klappstange für Renovierer Rex 120 (Übersetzung aus dem Original-Anleitung)
- ES Pértiga plegable para renovador REX 120 (Traducción del manual de instrucciones originale)
- IT Palo pieghevole per restauratore REX 120 (Traduzione dell'avvertenza originale)
- PT Poste dobrável para renovador REX 120 (Tradução do livro de instruções original)
- NL Opvouwbare paal voor verbouwer REX 120 (Vertaling van de originele instructies)
- EL Πτυσσόμενο κοντάρι για ανακαινιστή REX 120 (Πρωτότυπες οδηγίες)
- PL Składany słupek do renowatora REX 120 (Tłumaczenie z oryginalnej instrukcji)
- FI Taitettava pylväs remontoijalle REX 120 (Käännös alkuperäisestä ohjeet)
- SV Fällbar stolpe för renovator REX 120 (Översättning från originalinstruktioner)
- BU Сгъваем стълб за реноватор REX 120 (Превод на оригиналната инструкция)
- DA Foldestang til renovator REX 120 (Oversættelse fra oprindelige brugsanvisning)
- RO Stâlp pliabil pentru renovator REX 120 (Traducere din instrucțiunile originale)
- RU Столб складной для реноватора REX 120 (Перевод с оригинальной инструкции)
- TU Yenileyici REX 120 için katlanır direk (Orijinal talimatlar çeviri)
- CS Skládací tyč pro renovátor REX 120 (Překlad z originálního návodu)
- SK Skladacia tyč pre renovátor REX 120 (Preklad z originálneho návodu)
- HE תיורוקמ תוארוה) רפשמל לפקתמ טומ REX 120
- AR (تيل لصل أا تاميل عل عل ن م ق م ج ر عل ل) ر د د ج م ل ل ي ط ل ل ل ب ا ق د و م ر ع REX 120
- HU Összecsukható rúd felújítóhoz REX 120 (Fordítás az eredeti utasítások)
- SL Zložitljiva palica za renovator REX 120 (Prevod iz izvirnih navodil)
- ET Kokkupandav varras renoveerijale REX 120 (Tõlge originaal juhiseid)
- LV Saliekamais stabs renovatoram REX 120 (Tulkojumā no instrukcijas oriģinālvalodā)
- LT Sulankstomas stulpas renovatoriui REX 120 (Vertimas iš originalių instrukcijos)
- HR Sklopivi stup za renovator REX 120 (Prijevod prema originalne upute)



## REX-STAND

Professional Machine



© FAR GROUP EUROPE

110918-A-20240103



fartools.com



3 min

MERCI !

**ECO  
ACTION**



**100 %  
RECYCLABLE**

Retravailler le conditionnement nous à permis de supprimer tous les emballages issus de produits dérivés d'hydrocarbures, au profit d'un packaging **100 % recyclable**.

>>> Pour en savoir plus, flashez ce code  
et retrouvez toutes les informations sur notre site :





Description et repérage des organes de la machine  
Description and location of machine parts

# A

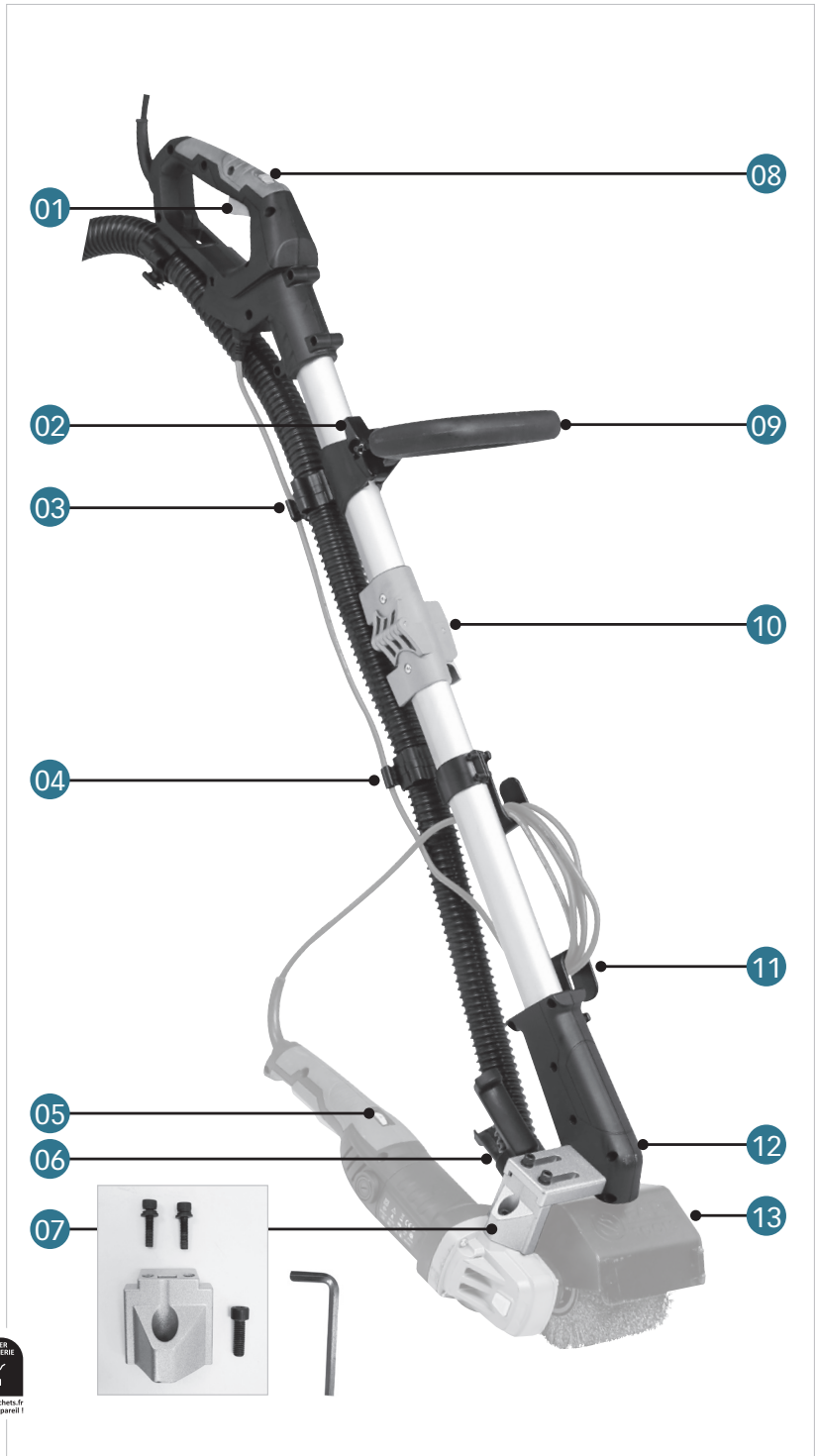



Assemblage de la machine  
Machine assembly

**B**

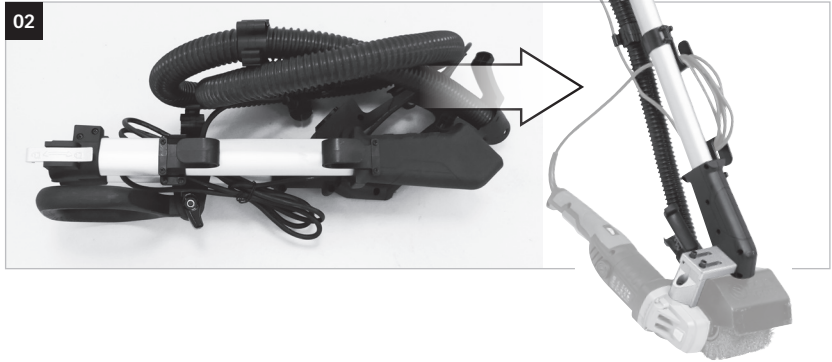
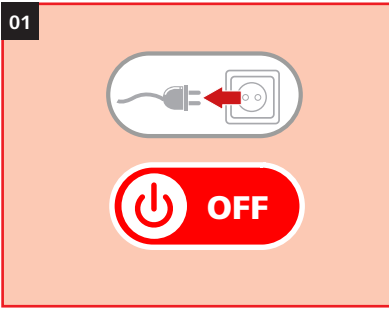

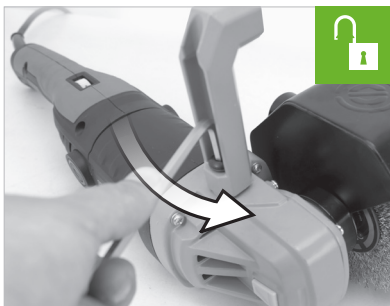
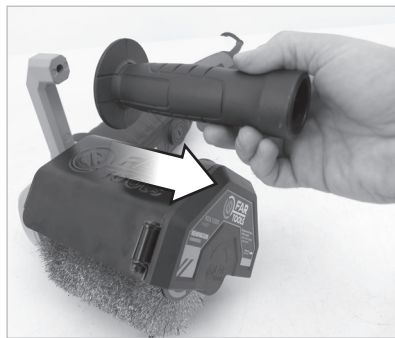

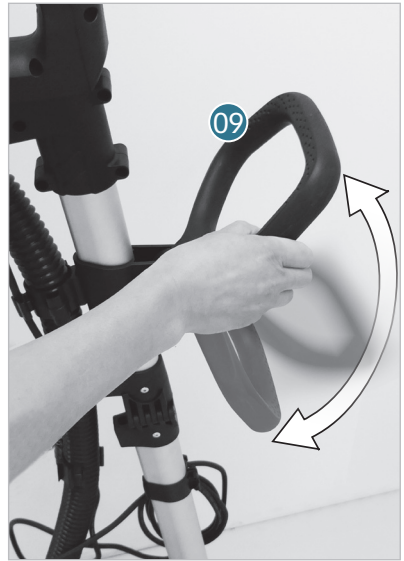





Fonctionnalité de la machine  
Functions of the machine

C

01

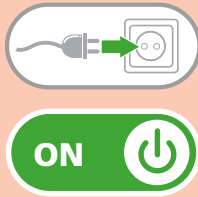

02

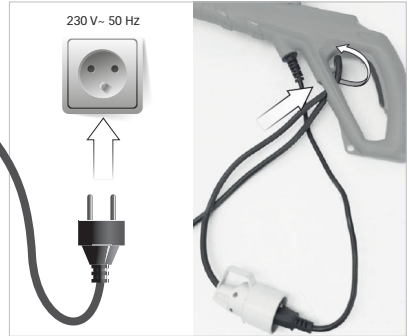

03

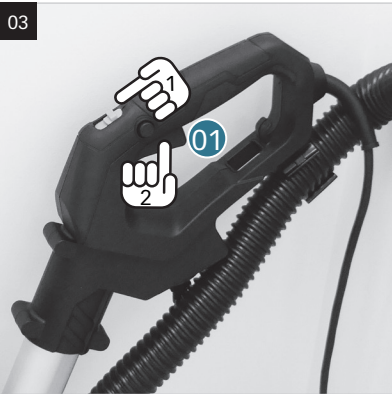

04

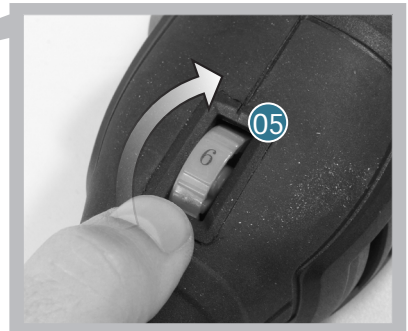



REX-STAND

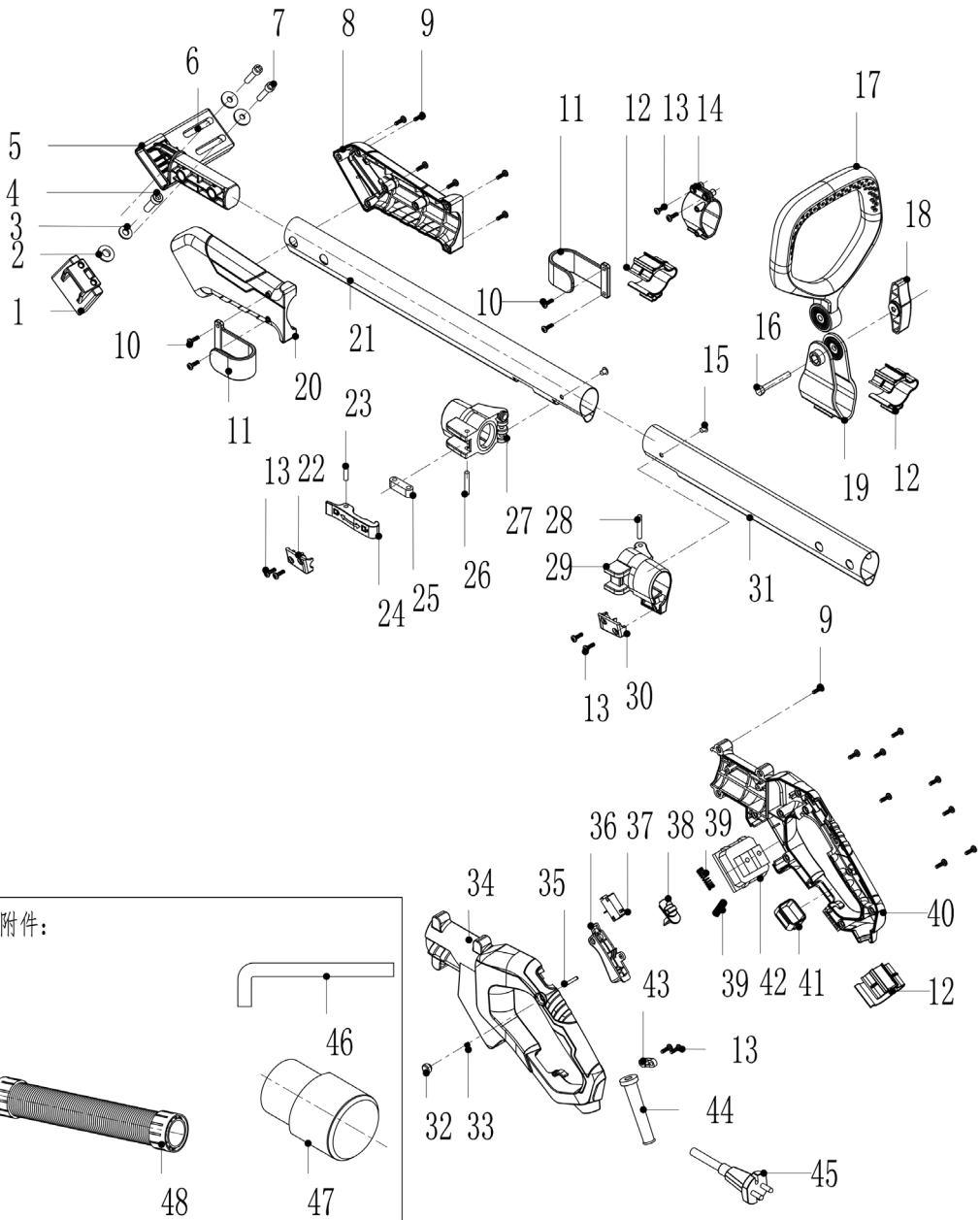

附件:

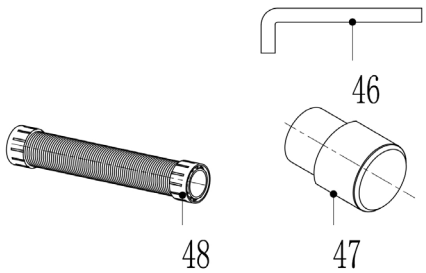





**FAR TOOLS**  
**REX-STAND** 110918  
 FAR GROUP EUROPE  
 192, Avenue Yves Farge - 37700 St. Pierre-des-Corps - FRANCE  
 Serial number / numéro série :  
 P1208

110918-Sticker-A-01-Normes.indd 1 03/01/2024 09:08



DECLARATION DE CONFORMITE  
VERKLARING VAN OVEREENSTEMMING  
DECLARACION DE CONFORMIDAD  
DICHIARAZIONE DI CONFORMITA  
KONFORMITÄSERKLÄRUNG  
DECLARATION CONFORMITY  
DECLARAÇÃO DE CONFORMIDADE  
DEKLARACJA ZGODNOSCI Z NORMAMI  
OMI ÖVERENSSTÄMMELSE  
VAATIMUSTENMUKAISUUSVAKUUTUS  
OVERENSSTEMMELSESERKLÆRING  
ΔΗΛΩΣΗ ΣΥΜΜΟΡΦΩΣΗΣ

DECLARAȚIE DE CONFORMITATE  
VYHLÁSENIE ZHODY  
Декларация соответствия  
SAMSVARERKLÆRING  
Uygunluk beyanı  
الاصدرى ح بالخطابىة  
PROHLÁŠENÍ SHODY  
EGYÉZŐSÉGI NYILATKOZAT  
Декларация за съответствие с нормите  
IZJAVA O SKLADNOSTI  
DEKLARACIA  
ATITIKTES DEKLARACIA  
KINNITUS  
IZJAVA O SUKLADNOSTI

Le soussigné,  
Ondergeteekende,  
Der Unterzeichner,  
O abaixo assinado,  
Undertecknad,  
Долуподписаният  
Undertegnede  
Subsemnatul,  
Я, нижеподписавшийся,  
Imzalayan,  
Niže podepsany,  
Toliau pasirašęs

Personne autorisée à constituer  
le dossier technique :  
Christophe HUREL



FAR GROUP EUROPE  
192, Avenue Yves Farge  
37700 St. Pierre-des-Corps  
FRANCE

El suscrito,  
Il sottoscritto,  
The undersigned,  
Ninei podpisany  
Allakirjoittanut,  
Ο κάτωθι υπογραμμένος,  
Nižsie podpisany  
Undertegnede,  
الذوق ع انداه  
Aluliroft,  
Podpisani,  
Apakšā parakstījies  
allakirjutanu  
Dolje potpisani,

Declara por la presente, que,  
Dichiare che,  
Declares that,  
OoWiadcza niniejszym, że  
Ilmoitetaan täten että,  
Δια του παρόντος δηλώνει ότι, týmto  
vyhlásuje, že  
Erklærer herved at,  
Erklærer herved at,  
يصرح استنادا على ذلك  
kijelentem, hogy a készülék Izjavlja da,  
Pareiskia, kad,  
Ar šo apliecinā, ka,  
Kinnitab, et  
Izjavljuje u ovom dokumentu da je

Déclare par la présente que,  
Verklaart hiermede dat,  
Erklärt hiermit daß,  
Declara pela presente que,  
Förklarar härmed att  
Заявляя с настоящото  
erklærer hermed, at  
Declar prin prezenta că,  
настоящим подтверждаю, что  
Mevcut belgeyle beyan ediliyor ki,  
tímto prohlašuje, že,  
Pareiskia, kad,

Perche pliante pour rénovateur Rex 120 / Folding pole for Rex 120 renovator / Klappstange für Renovierer Rex 120 / Pértiga plegable para renovador REX 120 /  
Palo pieghevole per restauratore REX 120 / Poste dobrável para renovador REX 120 / Opvouwbare paal voor verbouwer REX 120 / Πτυσσόμενο κοντάρι για ανακαινιστή REX 120 /  
Składany słupek do renowatora REX 120 / Taitettava pylväs remonttojalalle REX 120 / Fällbar stolpe för renovator REX 120 / Съваем стълб за реноватор REX 120 /  
Foldstang til renovator REX 120 / Stålp pliabil pentru renovator REX 120 / Столб складной для реноватора REX 120 / Yenileyici REX 120 için katlanır direk / Skládací tyč pro renovátor REX  
120 / Skládacia tyč pre renovátor REX 120 / ددج حمل يظل لياق نوموع / REX 120 / Öszecsukható rud felújítóhoz REX 120 / Zložljiva palica za renovator REX 120 /  
Kokkupandav varras renoveerjale REX 120 / Sallekamais stabs renovatoram REX 120 / Sulankstomas stulpas renovatoriui REX 120 / Sklopivi stup za renovator REX 120

## code

FARTOOLS / 110918 / REX-STAND / P1208

Est conforme et satisfait aux directives et normes CE,  
In overeenstemming is met en voldoet aan EG richtlijnen,  
Den folgenden EU-Bestimmungen entspricht,  
Respeita e está em conformidade com as normas CE,  
Överensstämmer med och uppfyller EG-standarder,  
Съответства и отговаря европейските норми  
Er i overensstemmelse med og overholder EU standarderne  
Este conform și satisfacă normele CE  
полностью соответствует и удовлетворяет  
требованиям стандартов ЕС  
CE şartları uygundur,  
odpovídá normám ES.  
Atitinka ir atitinka EB direktyvas ir standartus,

Cumple con la directivas de la CE,  
E conforme alle direttive CEE,  
Complies with the EEC directives and standards,  
Odpowiada normom UE,  
Täyttää EU-vaatimukset,  
Συμμορφώνεται και ικανοποιεί τις οδηγίες και τα πρότυπα CE,  
zodpovedá normám ES.  
Samsvarer med og tilfredsstiller CE-direktiver og standarder,  
بان الجواز مطابق و يلى م عاي يى م ع اى ع اى الدول الاوروبى  
kielegiti a CE szabványok előírásait.  
Je v skladu z in izpolnjuje norme Evropske skupnosti.  
Atilst un atilst EK direktivas un standartus,  
Vastab ja vastab EU direktiividele ja standarditele,  
Sukladan i ispunjava direktive i standarde CE,

2006/42/EC 2014/30/EU 2011/65/EU&2015/863/EU

EN IEC 55014-1:2021  
EN IEC 55014-2:2021  
EN IEC 61000-3-2:2019+A1:2021  
EN 61000-3-3:2013+A1:2019+A2:2021  
EN 62841-1:2015+AC:15+A11:2022  
EN 62841-2-4:2014+AC:15

EK9-BE-88(V2):2020

Christophe HUREL,  
Président Directeur Général  
24/02/2024  
Fait à St. Pierre-des-Corps

## GARANTIE - WARRANTY



### FR. GARANTIE

Cet outil est garanti contractuellement contre tout vice de construction et de matière, à compter de la date de vente à l'utilisateur et sur simple présentation du ticket de caisse. La garantie consiste à remplacer les parties défectueuses. Cette garantie n'est pas applicable en cas d'exploitation non conforme aux normes de l'appareil, ni en cas de dommages causés par des interventions non autorisées ou par négligence de la part de l'acheteur. La garantie ne s'applique pas sur les dommages causés par une défaillance de l'outil.

### DE. GARANTIE

Die Garantiezeit für dieses Gerät in Bezug auf Konstruktions- und Materialfehler beträgt lt. Vertrag bei Vorlage des Kassensbons. Die Garantieleistung besteht im Ersatz schadhafter Teile. Die Garantie erlischt bei einem Einsatz des Geräts, der nicht normentsprechend ist, bei Schäden, die auf unsachgemäße Eingriffe zurückzuführen sind bzw. bei Nachlässigkeit seitens des Käufers. Die Garantie erstreckt sich nicht auf Schäden, die auf Fehlfunktionen des Geräts zurückzuführen sind.

### IT. GARANZIA

Quest' attrezzo è garantito per contratto contro qualsiasi difetto di costruzione e di materia, a partire dalla data di vendita all' utente e su semplice presentazione dello scontrino. La garanzia consiste nel sostituire le parti difettose. Questa garanzia non è applicabile in caso di sfruttamento non conforme alle norme dell' apparecchio, né in caso di danni causati da interventi non autorizzati o da negligenza da parte dell' acquirente. La garanzia non si applica ai danni causati da un' avaria dell' attrezzo.

### EN. GARANTIE

This tool is guaranteed, in writing, against any defect in manufacture or parts from the date of sale, upon simple presentation of the sales slip. The guarantee is limited to the replacement of faulty parts. This guarantee is not applicable in the event of usage which is not conform with the intended usage of the apparatus, nor in the event of damage caused by unauthorised servicing or negligence on behalf of the purchaser. This guarantee does not apply to any damage caused by

the failure of this tool.

### ES. GARANTIA

Esta herramienta se garantiza contractualmente contra todo defecto de construcción y materia, a partir de la fecha de venta a l' usuario y sobre simple presentación del recibo de caja. La garantía consiste en sustituir a las partes defectuosas. Esta garantía no es aplicable en caso de explotación no conforme a las normas del aparato, ni en caso de daños causados por intervenciones no autorizadas o por negligencia por parte del comprador. La garantía no se aplica sobre los daños causados por un fallo del herramienta.

### NL. GARANTIE

Dit gereedschap heeft een garantie tegen constructiefouten en materiaaldefecten, die geldig is vanaf de aankoopdatum door de gebruiker, op vertoning van de kassabon. De garantie betreft de vervanging van de defecte onderdelen. Deze garantie is niet van toepassing indien het apparaat niet volgens de normen gebruikt is, noch in geval van schade veroorzaakt door oneigenlijk gebruik of nalatigheid van de koper. De garantie is niet van toepassing op schade voortvloeiend uit een defect van het gereedschap.

### PT. GARANTIA

Esta ferramenta tem uma garantia contratual contra qualquer defeito de construção e de material, a partir da data de venda ao utilizador e sobre simples apresentação do talão da caixa. A garantia consiste em substituir as partes defeituosas. Esta garantia não é aplicável no caso de exploração não conforme as normas do aparelho, nem em caso de danos causados pelas intervenções não autorizadas ou por negligência da parte do comprador. A garantia não se aplica para os danos causados por uma falha da ferramenta.

### EL. ΕΓΓΥΗΣΗ

ΑΥΤΟ ΤΟ ΕΡΓΑΛΕΙΟ ΕΙΝΑΙ ΣΥΜΒΑΤΙΚΑ ΕΓΓΥΗΜΕΝΟ ΓΙΑ ΟΠΟΙΟΔΗΠΟΤΕ ΚΑΤΑΣΚΕΥΑΣΤΙΚΟ ΚΑΙ ΥΛΙΚΟ ΕΛΑΤΤΩΜΑ, ΑΠΟ ΤΗΝ ΗΜΕΡΟΜΗΝΙΑ ΠΩΛΗΣΗΣ ΣΤΟΝ ΧΡΗΣΤΗ ΚΑΙ ΜΕ ΤΗΝ ΕΠΙΔΕΙΞΗ ΤΗΣ ΑΠΟΔΕΙΞΗΣ ΠΩΛΗΣΗΣ. Η ΕΓΓΥΗΣΗ ΣΥΝΙΣΤΑΤΑΙ ΣΤΗΝ ΑΝΤΙΚΑΤΑΣΤΑΣΗ ΤΩΝ ΕΛΑΤΤΩΜΑΤΙΚΩΝ ΕΞΑΡΤΗΜΑΤΩΝ. ΑΥΤΗ Η ΕΓΓΥΗΣΗ ΔΕΝ ΙΣΧΥΕΙ ΣΕ ΠΕΡΙΠΤΩΣΗ ΛΕΙΤΟΥΡΓΙΑΣ ΠΟΥ ΔΕΝ ΣΥΜΜΟΡΦΩΝΕΤΑΙ ΜΕ ΤΑ ΠΡΟΤΥΠΑ ΤΗΣ ΣΥΣΚΕΥΗΣ, ΟΥΤΕ ΣΕ ΠΕΡΙΠΤΩΣΗ ΖΗΜΙΑΣ ΠΟΥ ΠΡΟΚΑΛΕΙΤΑΙ ΑΠΟ ΜΗ ΕΞΟΥΣΙΟΔΟΤΗΜΕΝΕΣ ΕΠΕΜΒΑΣΕΙΣ Ή ΑΜΕΛΕΙΑ ΕΚ ΜΕΡΟΥΣ ΤΟΥ ΑΓΟΡΑΣΤΗ. Η ΕΓΓΥΗΣΗ ΔΕΝ ΙΣΧΥΕΙ ΓΙΑ ΖΗΜΙΑΣ ΠΟΥ ΠΡΟΚΑΛΟΥΝΤΑΙ ΑΠΟ ΑΣΤΟΧΙΑ ΕΡΓΑΛΕΙΟΥ.

### PL. GWARANCJA

Narz'dzie jest obj' te gwarancj'a

na wszelkie wady konstrukcyjne i materiałowe, licząc od daty sprzedaży u użytkownika i po okazaniu paragonu kasowego. Gwarancja obejmuje wymianę cz. Aci wybrakowanych. Gwarancja nie znajduje zastosowania w przypadku użytkowania niezgodnego z normami urządzenia, ani w przypadku szkód spowodowanych działaniami niedozwolonymi lub zaniebdaniami ze strony nabywcy. Gwarancja nie obejmuje szkód powstałych z powodu upadku urządzenia.

### SV. GARANTI

Detta verktyg har en avtalsenlig garanti mot konstruktions- och materialfel, från och med tidpunkten för användarens inköp och genom uppvisning av kassakvittot. Garantin består i att ersätta de bristfälliga delarna. Denna garanti gäller inte om användningen inte motsvarar apparatens standarder, inte heller vid skador som orsakas av ej tillätna ingrepp eller på grund av koparens vårdslöshet. Garantin gäller inte forskador som orsakats av att verktyget fungerat bristfälligt.

### FI. TAKUU

Tämän laitteen takuu on voimassa sopimuskumukaaisesti kattaen kaikki rakenne- ja materiaali- tai lukien ostopaivasta kassakuittia vastaan. Takuu sisältää viallisten osien korvaamisen. Takuu ei korvaa ohjeiden vastaista käyttöä eikä valtuuttamattomien henkilöiden kasittelystä tai ostajan huolimattomuudesta aiheutuneita vahinkoja. Takuu ei vastaa myöskään toimintahäiriöistä aiheutuneita vahinkoja.

### BU. Гаранция

Този инструмент е под договорна гаранция срещу всякакъв дефект в изработката и използваните материали, считано от датата на продажба на потребителя и само срещу представяне на касовата бележка. Гаранционното обслужване се състои в замяна на дефектните части. Настоящата гаранция не е валидна когато апаратът се използва по начин, несъответстващ на стандарта за работа с него, както и в случай на щети, нанесени от неоторизирани лица, или вследствие на проявена небрежност от страна потребителя. Гаранцията не покрива щети, произтекли вследствие на техническа неизправност на апарата.

### DA. GARANTI

Dette værktøj er dækket af en garantikontrakt for konstruktions- og materialefej, som gælder fra købsdatoen ved visning af kassabonen. Garantien består i at udskifte de defekte dele. Garantien dækker ikke fejl opstået som følge af anvendelse, som ikke overholder

## SERVICE APRÈS VENTE - AFTER SALE SERVICE

FARGROUP EUROPE - 192, Avenue Yves Farge - 37700 St. Pierre-des-Corps - FRANCE

fargroup@fargroup.net

## GARANTIE - WARRANTY



standarderne for apparatet, eller skader opstået ved ikke autoriserede indgreb eller sløsethed fra brugerens side. Garantien dækker ikke skader opstået, fordi værktøjet har vigtet.

### RO. GARANTIE

Acest aparat este garantat din punct de vedere contractual împotriva tuturor viciilor de construcție și de material, începând de la data vânzării lui către utilizator și la simpla prezentare a bonului de casă. Garanția constă în înlocuirea componentelor defecte. Această garanție nu se aplică în cazul exploatarii în alt mod decât cel recomandat de normele aparatului și nici în caz de stricăciuni provocate de intervenții neautorizate sau prin neglijența cumpărătorului. Garanția nu se aplică asupra pagelor cauzate de o defectare a aparatului.

### RU. ГАРАНТИЯ

Данное изделие обладает имеющей силой контракта гарантией, покрывающей все возможные дефекты изготовления и материала. Гарантия вступает в силу с даты продажи изделия пользователю, для этого достаточно сохранить и предъявить полученный в кассе Чек. Гарантия обязывает изготовителя заменить дефектные части изделия. В случае не соответствующего нормам использования изделия, несанкционированного демонтажа или ремонта или небрежного обращения действие гарантии прекращается. Гарантия не покрывает ущерб, возникшего в результате сбоя в работе изделия.

### TU. GARANTI

Bu arac, satis tarihinden itibaren, kullanicinin sadesce vezne alindisini sunmasiyia tum uretim ve malzeme hatasina karshi garantilidir. Garanti eksik olan kisimlari degistirmek icindir. Bu garanti aracin sartlarina uygun olmayan isleme durumunda, izin verilmeyen kullanimlardan kaynaklanan, nasarlarda, veya alicinin istegi durumunda uygulanmaz. Garanti malzemenin bir eksikliginden meydana gelen bir zararda uygulanmaz.

### CS. ZÁRUKA

Pro tento nástroj platí smluvní záruka na všechny výrobní a materiálové vady od data prodeje uživateli a na základě předložení pokladního bloku. Záruka spočívá ve výměně vadných částí. Tato záruka neplatí

v případě použití přístroje, které neodpovídá normám, ani v případě škod způsobených nepovolenými zásahy nebo nedbalostí ze strany kupujícího. Záruka se nevztahuje na škody způsobené zavádou nástroje.

### SK. ZÁRUKA

Pre tento nástroj platí zmluvná záruka na všetky výrobné a materiálové chyby od dátumu predaja užívateľovi a na základe predloženia pokladničného bloku. Záruka spočíva vo výmene chybných častí. Táto záruka neplatí v prípade použitia prístroja, ktoré nezodpovedá normám, ani v prípade škod spôsobených nepovolenými zásahmi alebo nedbalosťou zo strany kupujúceho. Záruka sa nevzťahuje na škody spôsobené poruchou nástroja

### AR. الضمان

على مجرد تقديم بطاقة الشراء يتغل في من تاريخ البيوع الى المشتري وبناءً عن فني التصدي عوفى المواعيد اعتباراً ان هذه الة دة ضمانتة شعاقدياً من أي اجدها، ول في حالة تعرضه لاختلافات حالة البست عدم تغير المطبق لمعايير ل يثوب هذا الضمان قابل للتطبيق في ظل الضمان فني سبتبدال الاجزاء الاعطالة ل ينطبق الضمان على الضور الزتاج عن مدخرة او فني حالة الة من قبل المشتري زاتية عن عمليات تدخل غير

### HU. GARANCIA

Erre a szerszámra szerződéses garanciát vállalunk bármilyen gyártási és anyaghibák felmerülése esetére, a fogyasztó részére történő eladás napjától számítva, a pentári blokk egyszerű felmutatása elleneben. A garancia a hibás alkatrészek cseréjére terjed ki. Ez a garancia nem érvényes, ha a készülék nem rendelteszerűen használtak, sem illetéktelen beavatkozások vagy a vásárló hanyagsága okozta károk esetén. A garancia nem fedezi azokat a károkat, melyeket a szerszám hibás működése okozott.

### SI. GARANCIJA

To orodje je z garancijsko pogodbo zasciteno proti vsem napakam v izdelavi in v sestavnem materialu od datuma prodaje naprej in ta velja ob predložitvi blagajniškega računa. Garancija velja za zamenjavo delov z napako. Ta garancija ne velja za uporabo orodja, ki ni v skladu z normami, predpisanimi za omenjeno orodje in za primere okvar, ki nastanejo zaradi nedovoljenih posegov na orodju ali zaradi malomarnega rokovanja kupca. Garancija ne velja za škodo, ki jo lahko povzroci okvara orodja.

### ET. GARANTIJA

See tööriist kuulub lepingu järgi garantiiremonti arvestades alates müümise päevast ja kasutatakse alusel kasutajale koigi konstruktsiooni-

ja materjalivigade puhul. Garantiie seisneb defektsete osade vahetamises. See garantiie ei kehti aparaadi normide ebatavalise eiramise puhul ega ostja poolt keelatud viisil, kasutamises või hooletussejätmisest tulenevate kahjude korral. Garantiie ei kehti seadme defektidest põhjustatud kahjude puhul

### LV. GARANTĪJA

Šis prietaiss yra uzskirīnāms kaip itin geros kokybės, nuo jo pardavimo datos iki jo panaudojimo, ir jam yra suteikiama garantinis talonas. Garantijos metu galima pakeisti atsiradusius trumplajikius gedimus. Ši garantija netaikoma esant netinkamam naudojimui ar nesilaikant reikiam šio aparato vartojimo instrukcijai, tai pat paciam virtojui ji sugadinus. Garantija taip pat netaikoma, prietaisa naudojant ne pagal paskirti ir ji apgadinus

### LT. GARANTIJA

Šim darbarikam ir liguma neteikta garantija visiem defektiem, kas saistās ar konstrukciju un materialu, sakot ar pardosanas datumu, kad masinu pardod lietotajam un vienkarši uzradot kases ceku. Garantija iekļauj bojāto daļu nomānu. Ši garantija nav derīga, ja aparāts nav lietots saskaņā ar drošības noteikumiem, ne gadijums ja bojājumi radusies nesankcionētās ielauksanas gadijuma vai arī pierceja nolaidības dēļ. Garantija nav derīga, ja bojājumi radusies darbarikā defekta dēļ

### HR. JAMSTVO

Ovaj alat ima ugovorno jamstvo u slučaju bilo kakvih nedostataka u konstrukciji i materijalu, od datuma prodaje korisniku uz jedinstavno predocenje racuna. Jamstvo se sastoji u zamjeni neispravnih dijelova. Ovo se jamstvo ne primjenjuje u slučaju uporabe i eksploatacije koja nije sukladna standardima ufedaja, niti u slučaju štete uzrokovane neovlaštenim intervencijama ili neparom kupca. Jamstvo se ne primjenjuje na štetu uzrokovanu nekim nedostatkom alata.

## SERVICE APRÈS VENTE - AFTER SALE SERVICE

FARGROUP EUROPE - 192, Avenue Yves Farge - 37700 St. Pierre-des-Corps - FRANCE

fargroup@fargroup.net





## FAR GROUP EUROPE

Une société du groupe **SIGMA**

192, Avenue Yves Farge  
37700 St. Pierre-des-Corps  
FRANCE

[fartools.com](http://fartools.com)

